

Сенсорный бак для мусора ЕК9278 (50L, 68L, 80L)



Инструкция пользователя



Внимательно изучите эту инструкцию перед тем, как начнёте пользоваться сенсорным баком для мусора.



Не подвергать воздействию прямых солнечных лучей и других источников тепла.

Вопросы безопасности

- Данное устройство предназначено только для бытового или коммерческого использования и не должно использоваться для других целей. Любое другое использование может привести к потере гарантии и может представлять опасность для здоровья.
- Устройство не предназначено для использования вне помещений.
- Данное устройство не предназначено для использования лицами с ограниченными физическими или умственными способностями, а также лицами с недостатком опыта и знаний, если они не находятся под контролем или не проинструктированы по вопросам, касающимся использования устройства, со стороны лиц, ответственных за их безопасность.
- Не разрешайте детям играть с устройством.

Использование и утилизация батареек



Настоятельно рекомендуется использовать в устройстве алкалиновые батарейки.

- В устройстве применяются шесть батареек **AA**. Используйте только соответствующие батарейки.
- При замене меняйте все батарейки, не используйте одновременно и новые, и уже бывшие в эксплуатации.
- Перед установкой батареек чистите контакты как батареек, так и устройства.

- Всегда убеждайтесь, что батарейки установлены правильно, с соблюдением полярности.
- Если устройство не планируется использовать долгое время, извлекайте батарейки.
- Только взрослые должны устанавливать и извлекать батарейки.
- Запрещается использование устройства, если крышка отсека батареек не закрыта должным образом.
- Перед утилизацией устройства батарейки должны быть извлечены.
- Батарейки следует утилизировать безопасным способом в соответствии с местными нормативами.

Основные части

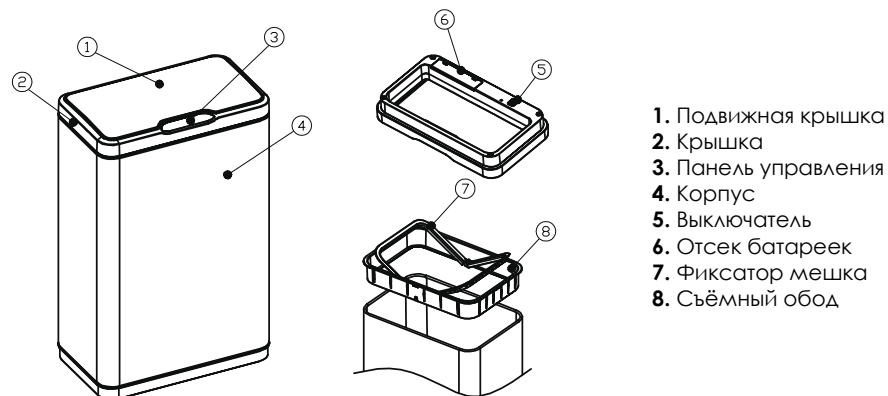

Установка и замена батареек

1. Выключите устройство выключателем, откройте крышку отсека батареек и, если надо заменить батарейки, извлеките использованные:

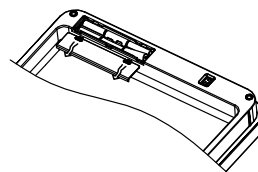

2. Установите шесть батареек **AA** в отсек батареек (в комплект поставки батареек не входят):

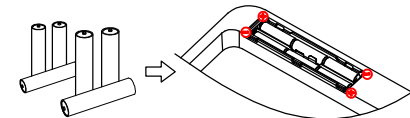

3. Закройте крышку отсека батареек:

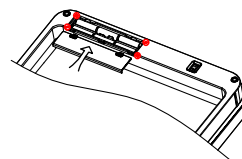

4. Включите выключатель:

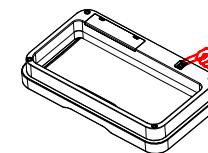

ДАЛЕЕ

Работа

Рабочая зона

Датчик открывания крышки срабатывает, когда объект находится на расстоянии от 11 до 30 см от панели управления.

Режимы

Режим ожидания

Подвижная крышка закрыта, процессор бака ждёт сигнала на её открытие. Индикатор в середине панели управления мигает.

Режим Sensor

Когда объект попадает в рабочую зону, подвижная крышка открывается и находится в этом положении, пока объект остаётся в рабочей зоне. После удаления объекта из рабочей зоны подвижная крышка закроется в течение 5 секунд.

Ручной режим

При необходимости пользователь может открыть подвижную крышку вручную, нажав на кнопку **OPEN (ОТКРЫТЬ)**. Крышка будет оставаться открытой до тех пор, пока не будет нажата кнопка **CLOSE (ЗАКРЫТЬ)**. В этом режиме будет мигать индикатор в середине панели управления.

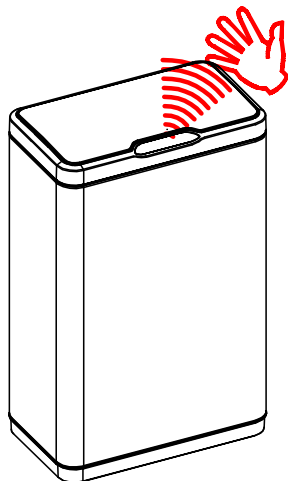

Световая индикация

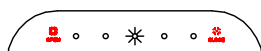

Индикатор в середине сигнализирует о **режиме ожидания** или **ручном режиме**

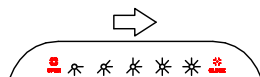

Включение слева направо:
подвижная крышка открывается

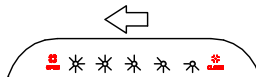

Выключение справа налево:
подвижная крышка закрывается

Установка мусорного мешка



*Снимите крышку мусорного бака.
ВАЖНО! Выключите питание!*

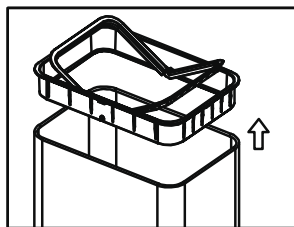

1. Извлеките из корпуса бака съёмный обод, поднимите обе половины фиксатора мешка.

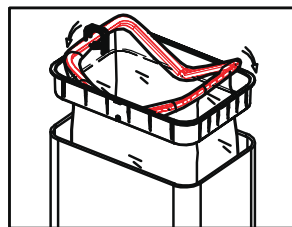

2. Заверните края пластикового мусорного мешка (пакета) изнутри-наружу вокруг фиксатора и опустите фиксатор.

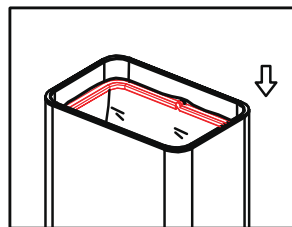

3. Вставьте обод в корпус.

Устранение неисправностей

1. Отсутствует световая индикация

Убедитесь, что батарейки установлены правильно. Если необходимо, переустановите их.

2. Датчик открывания крышки не реагирует

Возможно, подвижная крышка была принудительно закрыта в **Ручном режиме**. Нажмите кнопку **CLOSE (ЗАКРЫТЬ)** для сброса режимов.



Не пытайтесь закрывать или открывать крышку рукой, не отключив предварительно питание устройства, это может привести к повреждению устройства.

3. Мигание световой индикации случайным образом

Низкий уровень заряда батареек, замените их.

4. В автоматическом режиме крышка не закрывается или самопроизвольно открывается

Возможно на панель управления в область действия сенсора (датчика) попали капли воды или крошки мусора. Тщательно протрите панель слегка влажной тряпкой, а затем протрите насухо.



Избегайте попадания излишков влаги под панель управления! Если это произошло, немедленно протрите панель управления насухо.

Правила ухода

- Для поддержания изделия в чистоте его необходимо регулярно протирать слегка влажной тканью.
- Применение для ухода за изделием моющих средств запрещено.
- Изделие оснащено электронным блоком управления, необходимо категорически избегать попадания влаги на панель управления и в механизм открывания крышки. Это может привести к поломке изделия.
- Если на панель управления или в механизм открывания крышки попала влага, немедленно протрите их насухо.
- В любом случае при необходимости снять крышку мусорного бака необходимо сразу после снятия крышки перевести выключатель в положение **0**. Непосредственно перед установкой крышки на место переведите выключатель в положение **I**.

В НАЧАЛО